

Teknoloji Transfer Ofislerinde İř Geliřtirme

Ahmet Rıza Balım

TÜBİTAK

TEYDEB TEMEG

Komite Sekreter V.

TTO'larda Ticarileřtirme Sreci

Patent listesini grebilir miyiz?

Avantajları nelerdir?

Nasıl ticarileřtireceksiniz?

Yol haritalarınızı grebilir miyiz?



Ticarileştirme Alanları

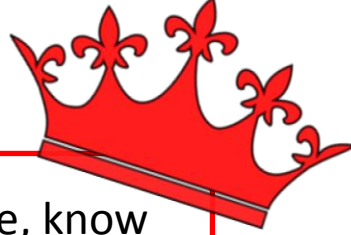

Patent, buluş bildirimi, proje, know how, tez, teknik ...

Ticarileştirmeye Aday Çalışma

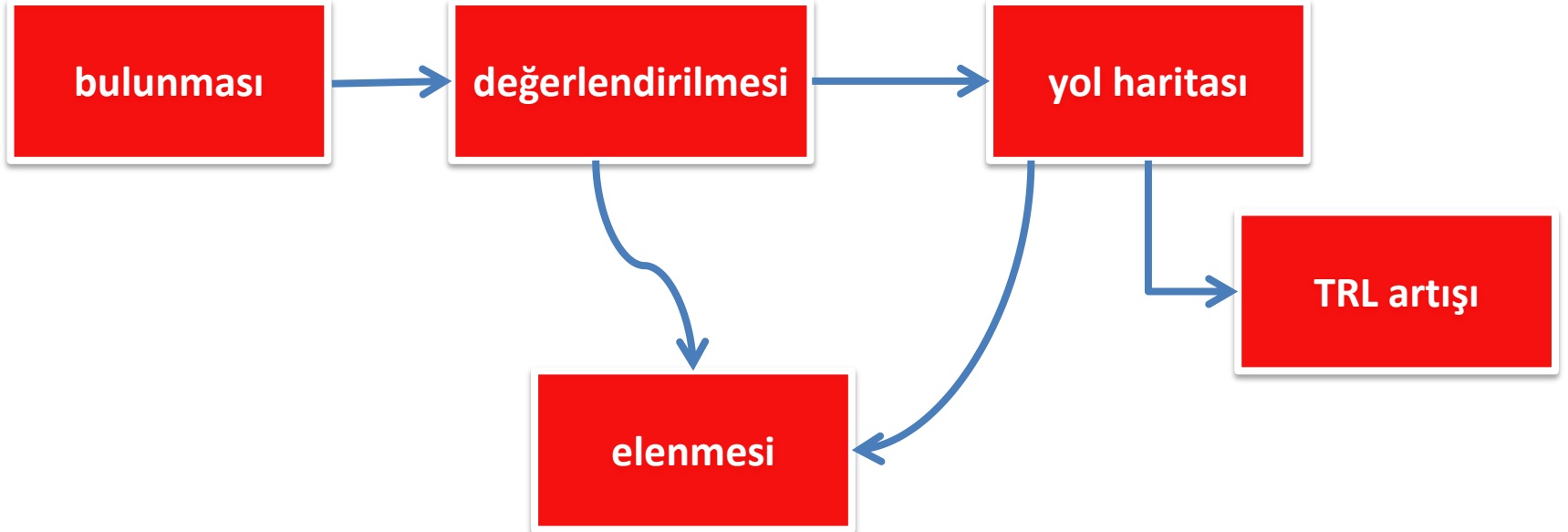

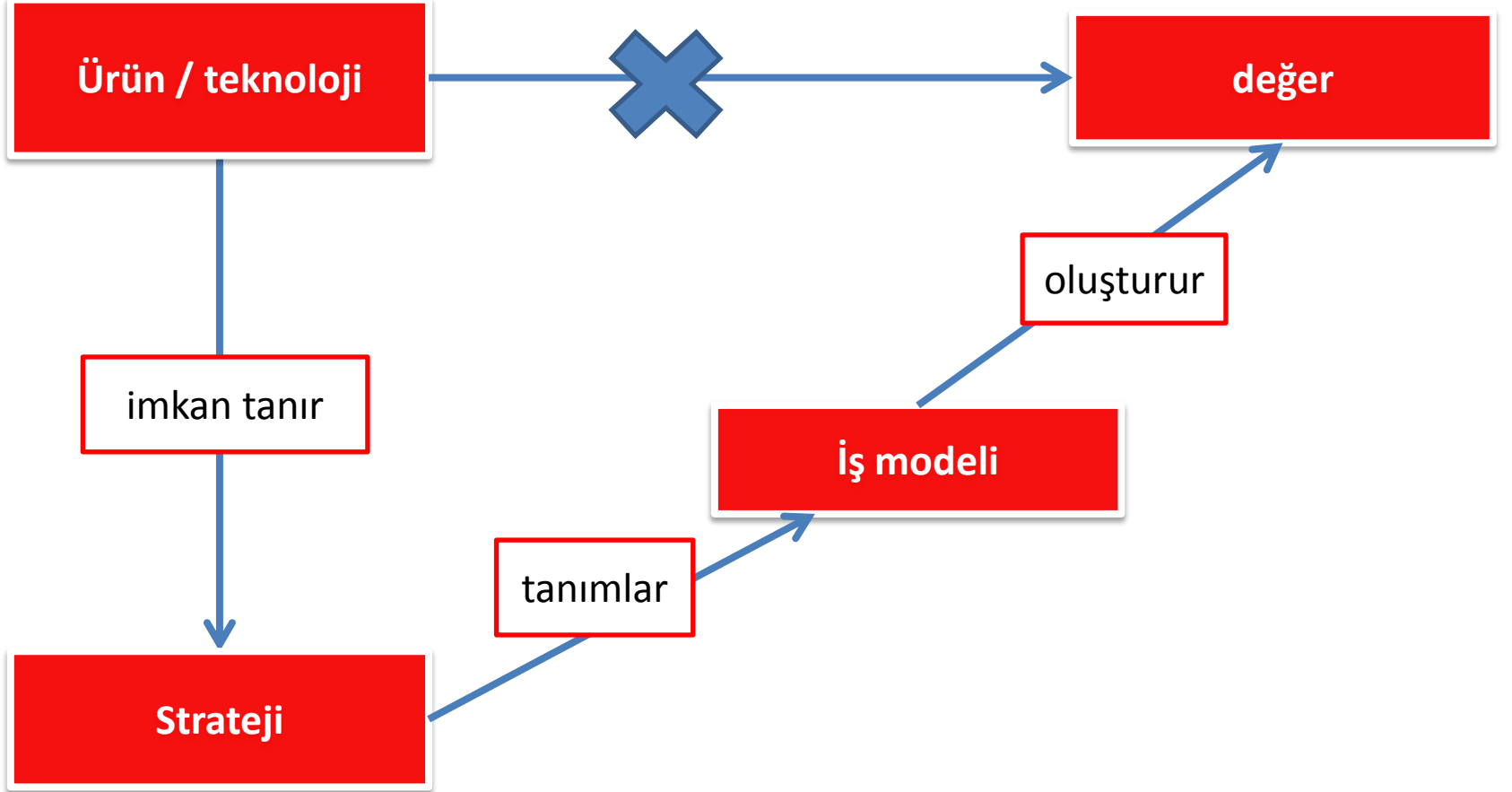

**Ürün veya teknoloji geliştirmek
yeterli değildir.**

**Ürün ile birlikte müşterinin hoşlanacağı iş
modelini geliştirmek gerçek zorluktur.**

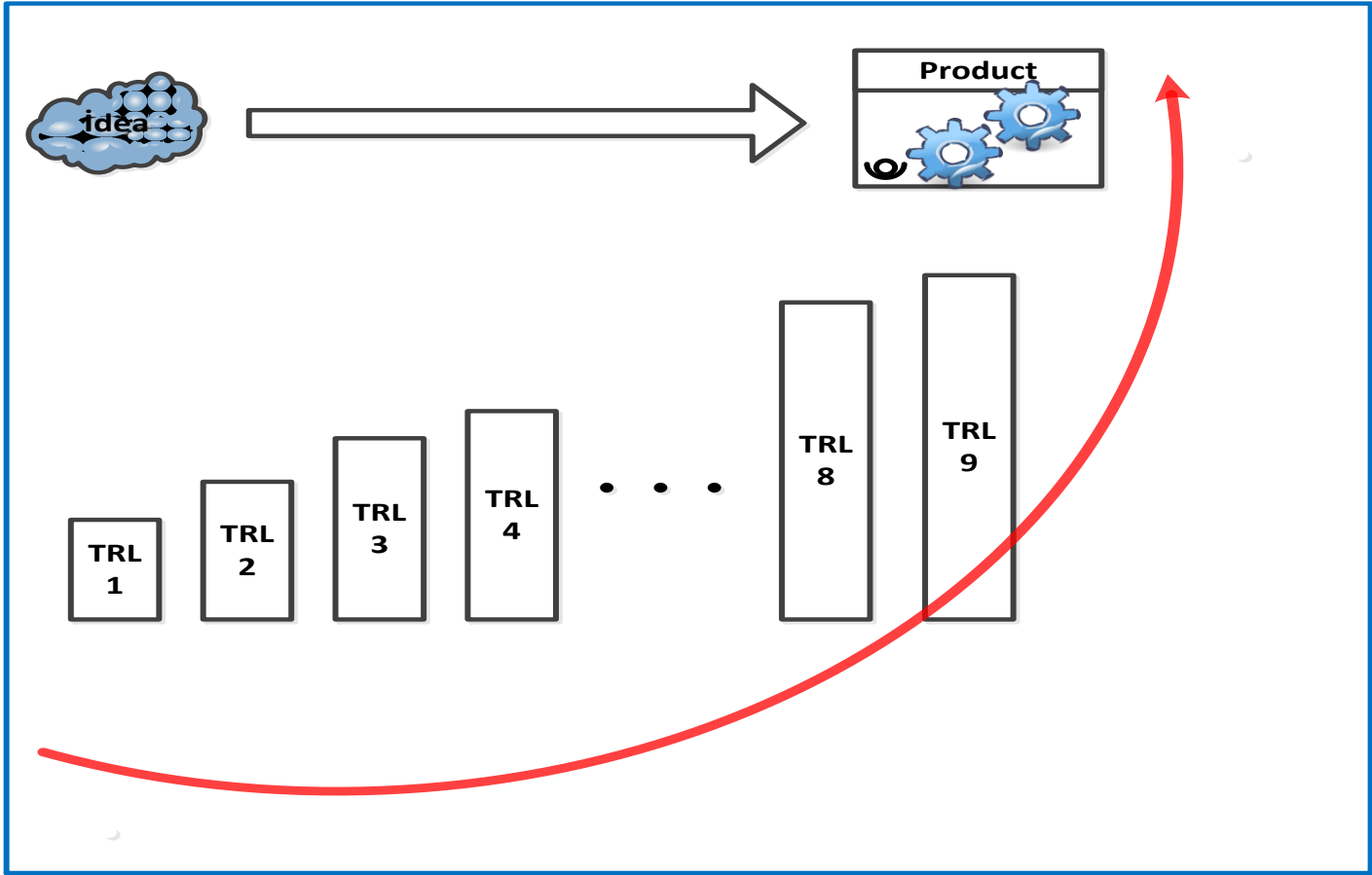

TTO'nun Görevi

Seçilen teknolojik fikirlerin;

- Modül 2 ile araştırma fonu,
- Modül 3 ile ortak geliştirici işletme veya teknolojik çözüm ortağı,
- Modül 4 ile fikri hakların korunması ve lisanslama,
- Modül 5 ile araştırmaya dayalı yeni firma yöntemleri ile ürüne dönüşmesinin desteklenmesidir.

Karar kriterleri

- Mevcut teknolojilere göre buluşun ortaya koyduğu teknik ilerlemenin miktarı
- Buluş sahibinin ürün geliştirme safhasında gerekli araştırma desteğini vermeye istekli olması
- İlgili firmanın ürün geliştirme safhası için yeterli kapasite ve motivasyona sahip olması
- İlgili firma ile ortak çalışmayı etkileyen unsurlar (coğrafi mesafe vb.)
- Lisans sözleşmesinin türü
- Lisans sözleşmesinin bedeli
- Geliştirme sürecinde kullanılacak kamu Ar-Ge destekleri

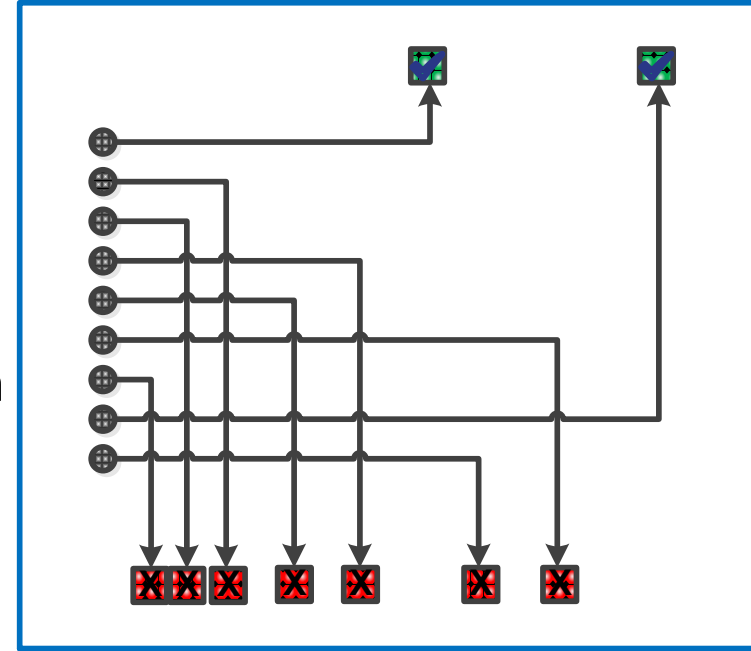

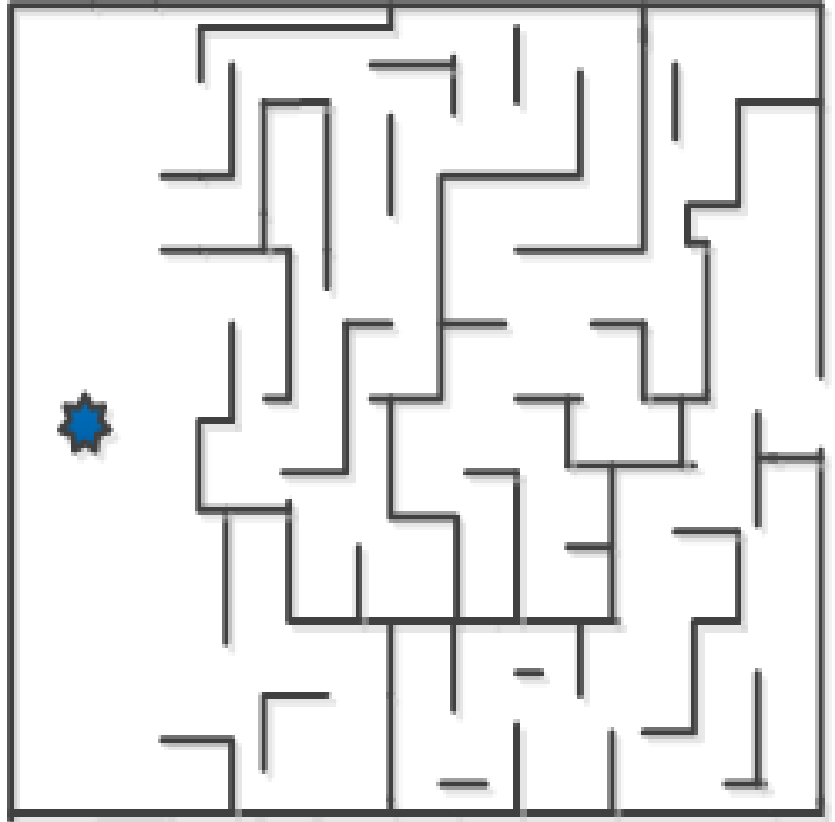
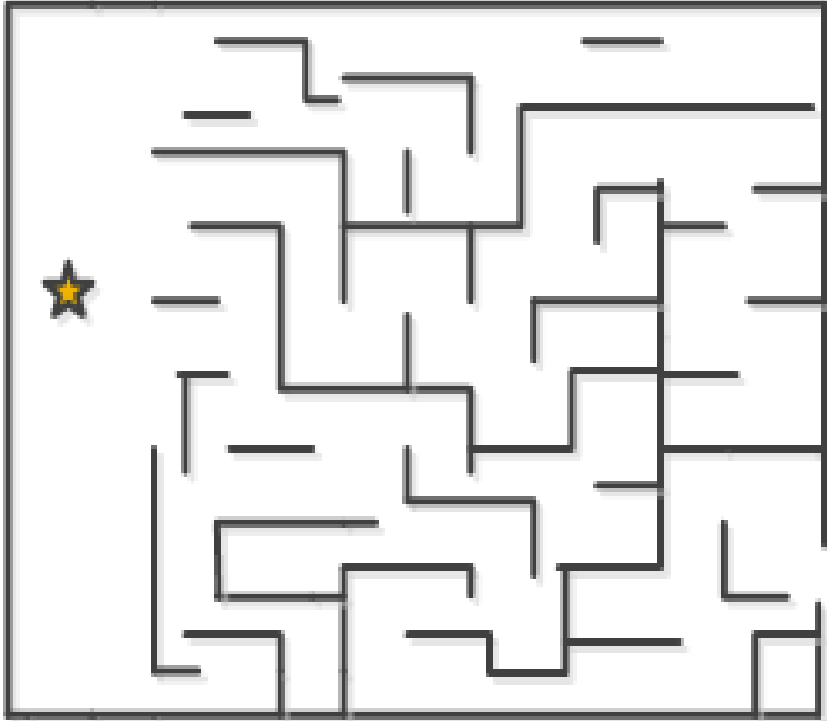

Teşekkürler...

Ahmet Rıza Balım
Teknoloji Transfer Mekanizmaları
Destekleme Grubu
ahmet.balim@tubitak.gov.tr